

INSTALLATION INSTRUCTIONS

READ THE INSTRUCTIONS

1 LIGHT PENDANT

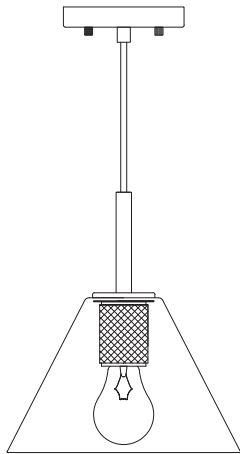

Questions, problems, or missing parts? Before returning to the store, call Decor Living Customer Service 8:30 a.m. - 6:30 p.m., CST, Monday-Friday 1-800-936-3213

Distributed by:
Enchanté Lites LLC
New York, NY 10016



Warranty

LIMITED WARRANTY

Manufacturer warrants that the Products sold here under will be free from defects in material and workmanship for a period of one (1) year from the date of purchase. If the Products do not conform to this Limited Warranty during the warranty period (as herein above specified), Buyer shall notify Manufacturer in writing of the claimed defects and demonstrate to Manufacturer's satisfaction that said defects are covered by this Limited Warranty. If the defects and proof of purchase are properly reported to Manufacturer within the warranty period, and the defects are of such type and nature as to be covered by this warranty, Manufacturer shall, at its own expense, furnish replacement Products or, at Manufacturer's option, replacement parts for the defective Products. Shipping and installation of the replacement Products or replacement parts shall be at Buyer's expense.

EXCLUSIVE OBLIGATION

THIS WARRANTY IS EXCLUSIVE. The sole and exclusive obligation of Manufacturer shall be to repair or replace the defective Products in the manner and for the period provided above. Manufacturer shall not have any other obligation with respect to the Products or any part thereof, whether based on contract, tort, strict liability or otherwise. Under no circumstances, whether based on this Limited Warranty or otherwise, shall Manufacturer be liable for incidental, special, or consequential damages.

OTHER STATEMENTS

Manufacturer's employees or representatives' ORAL OR OTHER WRITTEN STATEMENTS DO NOT CONSTITUTE WARRANTIES, shall not be relied upon by Buyer, and are not a part of the contract for sale or this limited warranty.

ENTIRE OBLIGATION

This Limited Warranty states the entire obligation of Manufacturer with respect to the Products. If any part of this Limited Warranty is determined to be void or illegal, the remainder shall remain in full force and effect.

Required Tools

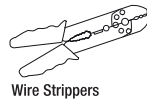
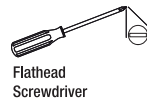
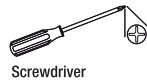

Included Hardware



Package Contents

- A - Mounting Bracket
- B - Canopy
- C - Fixture
- D - 60W E26 Bulb (Not Included)

Installation



WARNING: Turn off the electricity at the main fuse box (or circuit breaker box) before beginning installation by switching the circuit breaker off or removing the fuse.



WARNING: If cord is damaged, socket must be replaced by a qualified electrician or trained professional.



WARNING: Min 90°C (194° F) supply conductors.



CAUTION: Consult a qualified electrician to ensure correct branch circuit conductor.

Installing the mounting bracket

Place the mounting bracket (A) over the outlet box to determine where to drill holes. Remove the mounting bracket (A) and drill 1/8-in holes.

Fasten the mounting bracket (A) onto the drilled holes and secure by screwing the machine screws (CC) into the holes. Ensure all supply circuit wires protrude out of the outlet box.

Adjusting the fixture height

To adjust length of cord, unscrew the cord fastener and slide the cord through to shorten or lengthen cord to desired length.

Making the electrical connections



NOTE: If the supply circuit does not have a ground wire, attach the fixture ground wire to the green screw (not shown). Never connect the ground wire to the black or the white power supply wires.

Strip 3/4-in of insulation from the wire ends of the fixture and from the supply circuit wires.

Attach the supply circuit ground wire (bare copper wire) to the fixture ground wire and secure the connection with a wire nut (BB).

Twist the stripped wire ends of the fixture and the supply circuit wires together: black (L) to black, and white (N) to white.

Twist on the wire nuts (BB), ensuring that the conductors are no longer exposed.

Carefully tuck the connected wires and the wire nuts (BB) into the outlet box.

Installing the canopy

Align the canopy holes (B) to the holes in the mounting bracket (A).

Secure into place by screwing the mounting screws (AA) and decorative knobs (DD) through the canopy holes (B) and into the mounting bracket (A).

Installing the bulb

Install the bulb (D) into fixture (C). Only use a bulb of the specified type and maximum rated wattage or less.

This fixture uses a 60 Watt (max.) E26 bulb (not included).

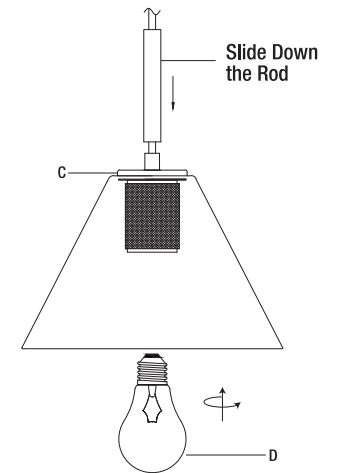
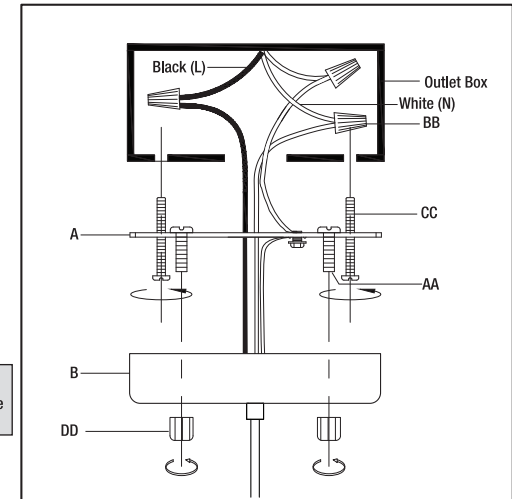

INSTRUCTIVO DE INSTALACIÓN

LEA EL INSTRUCTIVO
COLGANTE DE 1 LUZ

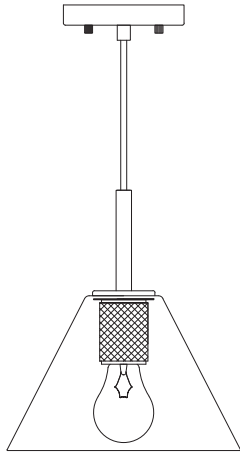

¿Preguntas, problemas o piezas faltantes? Antes de regresar a la tienda,
llame al Servicio al Cliente de Decor Living
de lunes a viernes entre 8:30 a.m. y 6:30 p.m., CST
1-800-936-3213

Distribuido por:
Enchanté Lites LLC
New York, NY 10016



Garantía

GARANTÍA LIMITADA

El fabricante garantiza que los Productos que se venden en este paquete no tienen defectos en el material ni en la mano de obra, por un periodo de un año a partir de la fecha de compra. Si los Productos no cumplen con esta garantía limitada, durante el periodo de garantía (especificado en el párrafo anterior), el Comprador debe informar al Fabricante por escrito los defectos reclamados y demostrar a satisfacción del Fabricante, los defectos cubiertos por esta Garantía Limitada. Si se reportan al fabricante en forma adecuada los defectos y el comprobante de compra dentro del periodo de garantía, y si los defectos son del tipo y naturaleza que cubre la garantía, entonces el Fabricante deberá, con sus propios recursos, proporcionar el reemplazo de los Productos o, según lo elija, reemplazar las partes defectuosas de los Productos. El Comprador estará a cargo de los costos de envío e instalación de los Productos o las partes de reemplazo.

OBLIGACIÓN EXCLUSIVA

ESTA GARANTÍA ES EXCLUSIVA. La responsabilidad única y exclusiva del Fabricante será reparar y/o reemplazar los Productos defectuosos en forma y tiempo antes mencionados. El Fabricante no tendrá ninguna otra obligación con respecto a los Productos o alguna parte de ellos, ya sea por contrato, responsabilidad objetiva o en alguna otra forma. Bajo ninguna circunstancia, ya sea con base en la Garantía Limitada o en cualquier otra, el Fabricante será responsable por daños incidentales, especiales o consecuentes.

OTRAS DECLARACIONES

LAS DECLARACIONES ORALES Y/O ESCRITAS de los empleados o representantes del Fabricante NO CONSTITUYEN GARANTÍAS, por lo que el Comprador no deberá basarse en ellas y debe saber que no son parte del contrato de venta ni de esta garantía limitada.

OBLIGACIÓN ÚNICA

Esta Garantía Limitada declara la única obligación del Fabricante con respecto a los Productos. Si alguna de las secciones de esta Garantía Limitada fuera declarada nula o ilícita, el resto de la garantía conservará su vigencia.

Herramientas Necesarias



Destornillador



Destornillador Plano

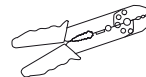

Cortador de Alambre

Herrajes Incluidos



AA - Tornillo de Montaje (x2)



BB - Tuerca para cable (x3)



CC - Tornillo de máquina (x2)



DD - Tuerca Knob (x2)

Contenido del Paquete

- A - Soporte de Montaje
- B - Base
- C - Lámpara
- D - 60W Bombilla E26 (No Incluido)

Instalación



ADVERTENCIA: Apague la electricidad en la caja de fusibles (o cortacircuitos) antes de comenzar la instalación desconectando el cortacircuitos o sacando el fusible.



ADVERTENCIA: Conductores de corriente, mínimo 90° C (194° F).



PRECAUCIÓN: Consulta a un electricista calificado para garantizar una conexión correcta del conductor del circuito derivado.



NOTA: Algunas piezas son tal vez pre-conectadas y es posible que tenga que eliminarlas antes de la instalación.

Instalación de el soporte de montaje

Coloque el soporte de montaje (A) sobre la caja de salida para determinar dónde perforar los agujeros. Retire el soporte de montaje (A) y taladre agujeros de .32 cm.

Fije el soporte de montaje (A) en los orificios perforados y fíjelo atornillando los tornillos de la máquina (CC) en los orificios. Asegúrese de que todos los cables del circuito sobresalgan de la caja de salida.

Conexiones eléctricas



NOTA: Si el circuito de alimentación no tiene un cable de tierra, conecte el cable de tierra del accesorio al tornillo verde (no se muestra). Nunca conecte el cable de tierra a los cables de alimentación negro o blanco.

Pelee 1.9cm de aislamiento de los extremos del cable de la lámpara y los cables del circuito de suministro.

Conecte el cable de tierra del circuito de suministro (cable de cobre desnudo) al cable de tierra de la lámpara y asegure la conexión con una tuerca para cable (BB).

Tuerza los extremos del cable pelado del dispositivo y los cables del circuito de suministro: negro (L) a negro y blanco (N) a blanco.

Gire las tuercas para cable (BB), asegurándose de que los conductores ya no estén expuestos.

Cuidadosamente meta los cables conectados y las tuercas para cable (BB) en la caja de salida.

Instalación de la base

Alinee los orificios de la base (B) con los orificios del soporte de montaje (A).

Asegure la base (B) en su lugar y enrosque los tornillos de montaje (AA) y las tuercas decorativas (DD) través de los orificios de la base (B) y en el soporte de montaje (A).

Instalación de la bombilla

Instale la bombilla (D) en la lámpara (C). Sólo utilice bombillas del tipo especificado y del voltaje indicado o menor.

Esta lámpara utiliza una bombilla E26 de 60 Watts (máx.) (no incluido).

